

# ExpertLine

EL45x99A1x / EL45x74A1x / EL45x49A1x

**Kurzanleitung** - Bitte beachten Sie die Original-Konfektionier- und Montageanleitung

## 1 Zuschnitt ExpertLine Schaltprofil

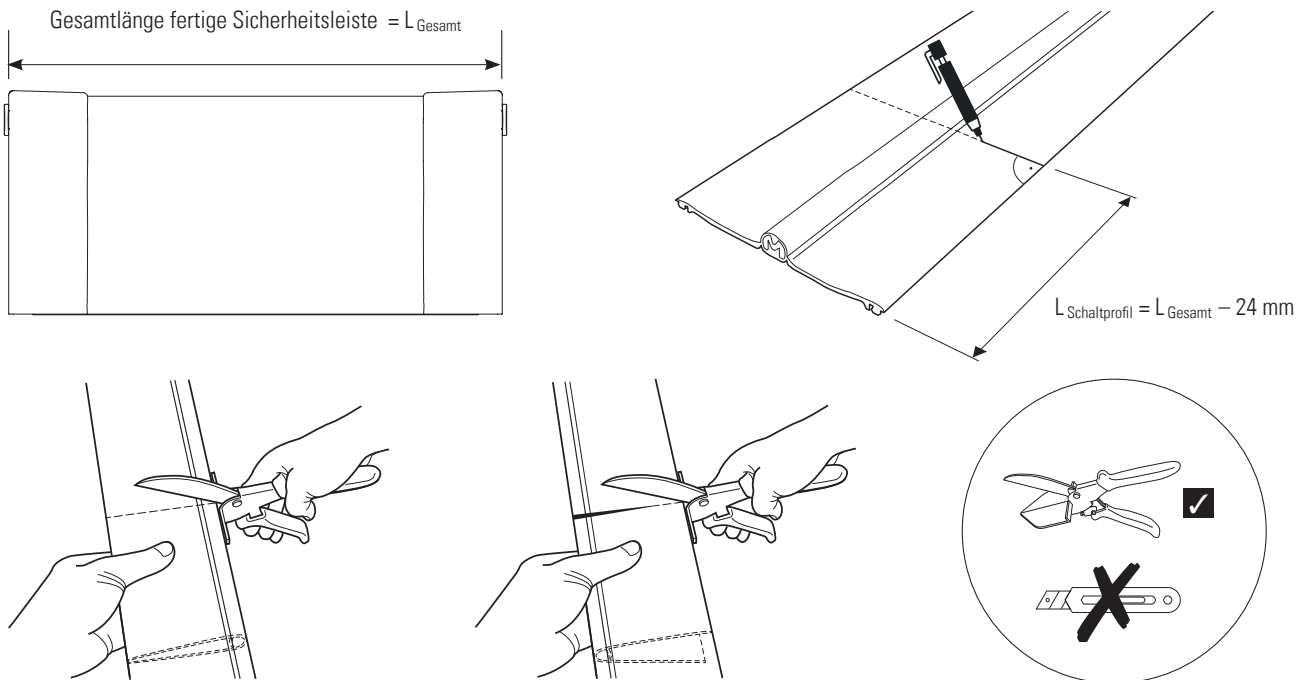

## 2 Montage der Kontaktendstücke

1

Der Dichtstoff hat eine hohe Klebkraft, Staub und Schmutzteilchen haften bei Berührung sofort an. Deshalb muss nach dem Entpacken und Entfernen der Schutzabdeckung eines Kontaktendstückes mit besonderer Sorgfalt und Sauberkeit gearbeitet werden!

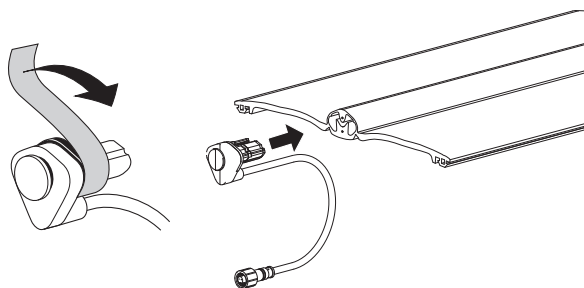

2

Profilschenkel in spitzem Winkel halten und axiale Ausrichtung beim Einpressen beachten!

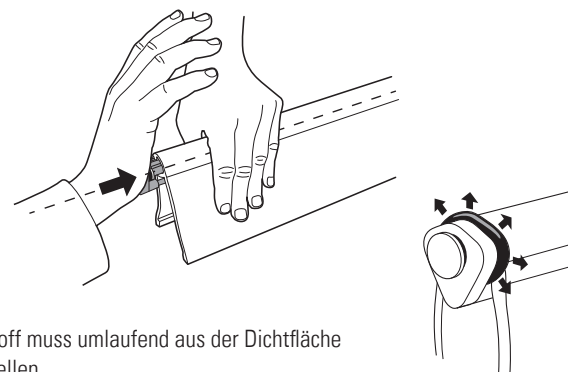

Dichtstoff muss umlaufend aus der Dichtfläche überquellen.

## 3 Zwischenprüfung / Widerstandsmessung

Widerstandsstecker und Kabel anschliessen, Signalgeber betätigen.

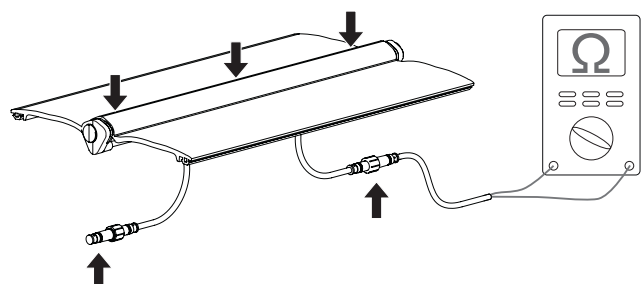

## 4 Montage des Schaltprofils auf das Trägerprofil

1

Erste Seite des Schaltprofils an beiden Enden des Trägerprofils bündig einrasten und gleichmässig zur Mitte hin in das Trägerprofil eindrücken.

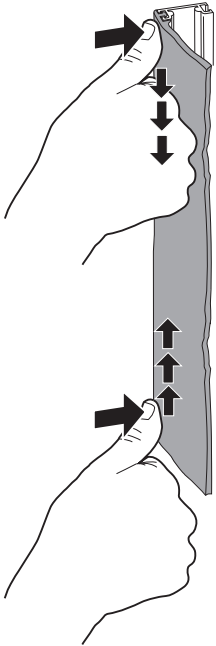

Gummirastnocken müssen vollständig im Aluprofil einrasten.  
**Tipp:** Einschiehilfe verwenden.

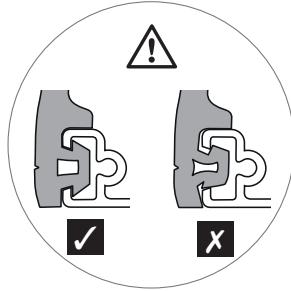

2

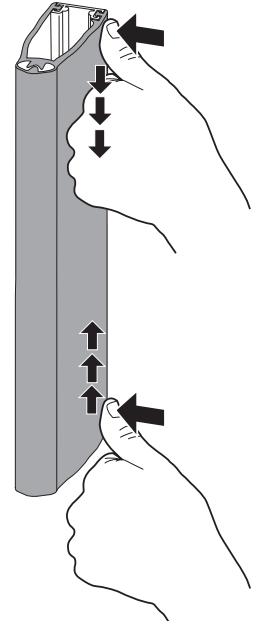

## 5 Montage der Endkappen

1

Endkappe oben umstülpen.

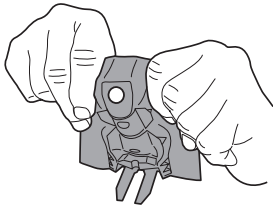

Untere Endkappe vorbereiten:  
Entwässerungsnoppe entfernen.

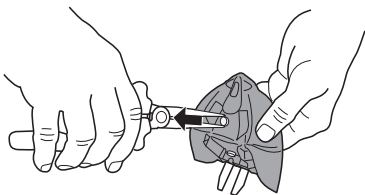

2

Bohrung auf Rastnocke  
am Kontaktendstück ziehen.  
Sitz von aussen kontrollieren.

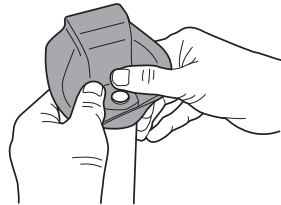

3

Endkappe umstülpen  
und passend positionieren.

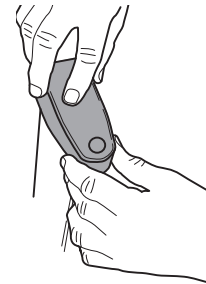

Befestigungsclip bis  
zum Anschlag  
eindrücken.

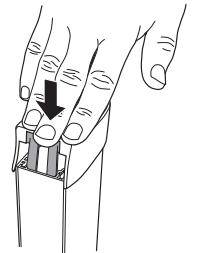

4

Korrekte Endposition.

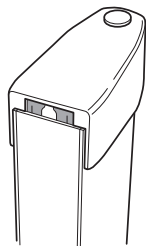

## 6 Kontakt