

ExpertLine

EL45x99A1x / EL45x74A1x / EL45x49A1x

Guida rapida – Fare riferimento alle istruzioni di assemblaggio e montaggio complete

1 Taglio a misura del profilo di attivazione ExpertLine

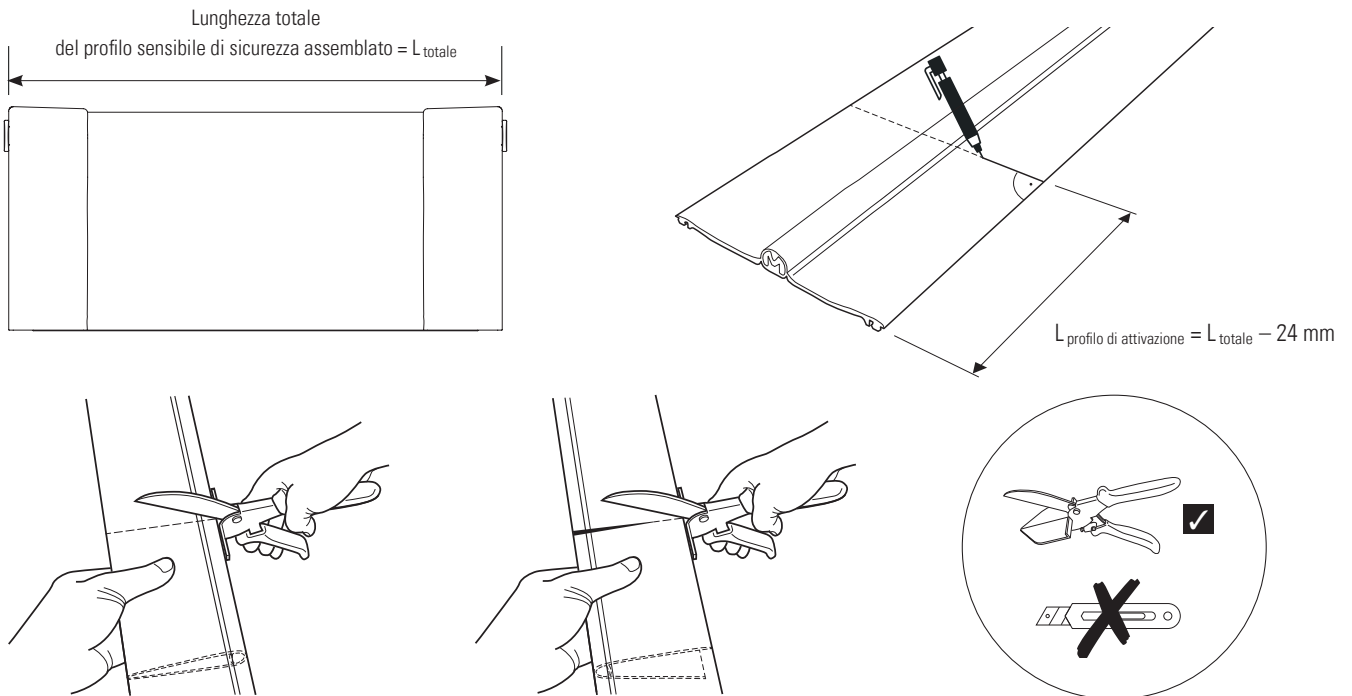

2 Montaggio dei terminali con contatto

1

Il sigillante ha una tenuta adesiva elevata, polvere e particelle di sporco aderiscono immediatamente al solo contatto. Per questo motivo, dopo aver disimballato e rimosso la copertura protettiva di un terminale, occorre operare con particolare cura e pulizia fino a quando il terminale non è completamente inserito.

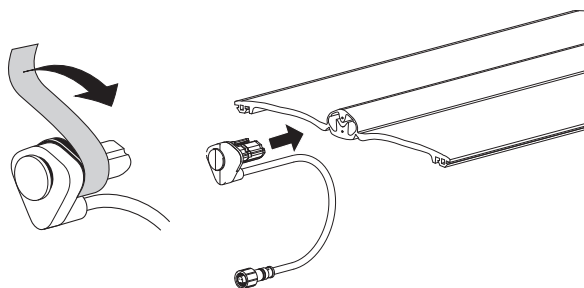

2

Tenere le alette del profilo ad angolo acuto e prestare attenzione all'allineamento assiale durante l'inserimento a pressione.

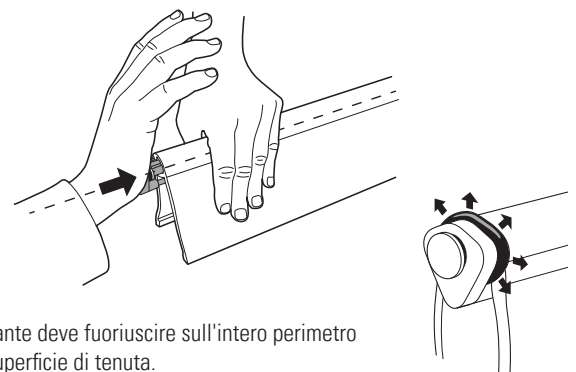

Il sigillante deve fuoriuscire sull'intero perimetro della superficie di tenuta.

3 Verifica intermedia/misurazione della resistenza

Collegare il connettore della resistenza e il cavo, azionare il generatore di segnali.

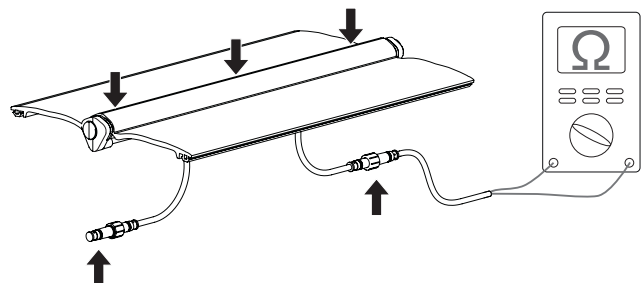

4 Montaggio del profilo di attivazione sul profilo portante

1

Innestare il primo lato del profilo di attivazione in corrispondenza delle due estremità del profilo portante e inserirlo in modo uniforme procedendo verso il centro.

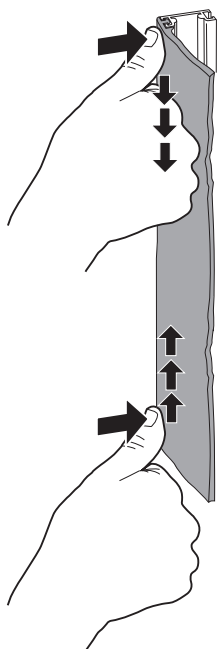

Gli elementi d'arresto in gomma devono inserirsi completamente nel profilo in alluminio.

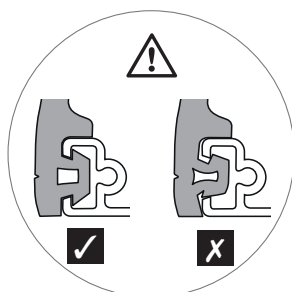

2

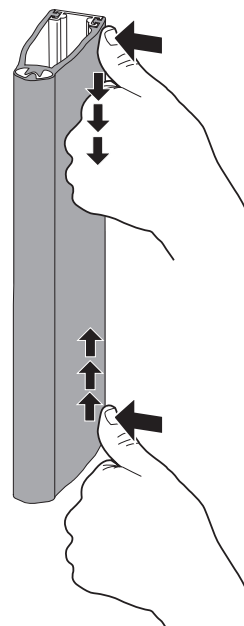

5 Montaggio dei terminali

1

Rovesciare il terminale in alto.

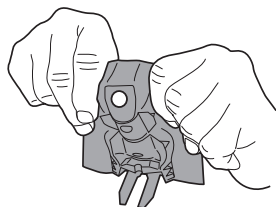

Preparare il terminale inferiore: rimuovere la pallina di drenaggio.

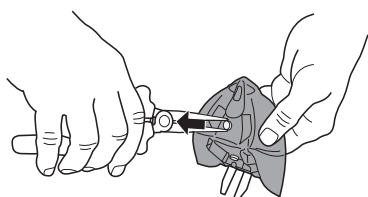

2

Allineare il foro del terminale sigillante con il terminale di contatto. Controllare dall'esterno che sia ben fissato.

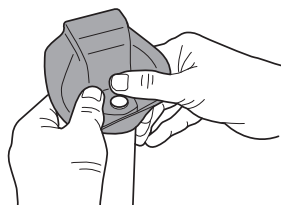

3

Rovesciare il terminale e posizionarlo in modo adeguato.

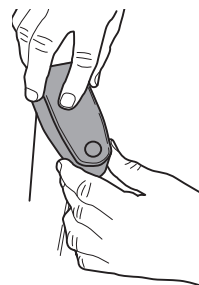

Premere la clip di fissaggio fino in fondo.

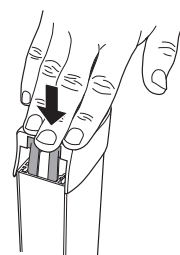

4

Posizione finale corretta.

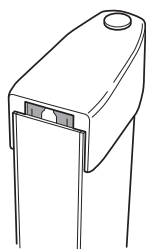

6 Contatto

BBC Bircher Smart Access, BBC Bircher AG, Wiesengasse 20, CH-8222 Beringen, www.bircher.com