

ExpertLine

EL45x99A1x / EL45x74A1x / EL45x49A1x

Verkorte handleiding – Uitgebreide confectionerings- en montagehandleiding beschikbaar

1 Op maat snijden ExpertLine-schakelprofiel

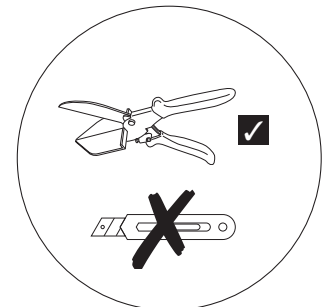
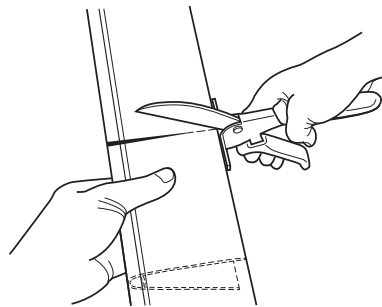
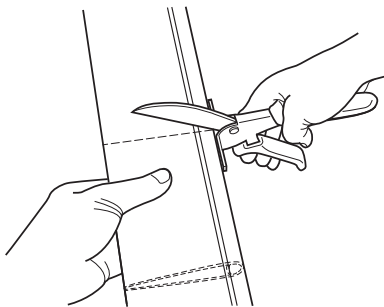
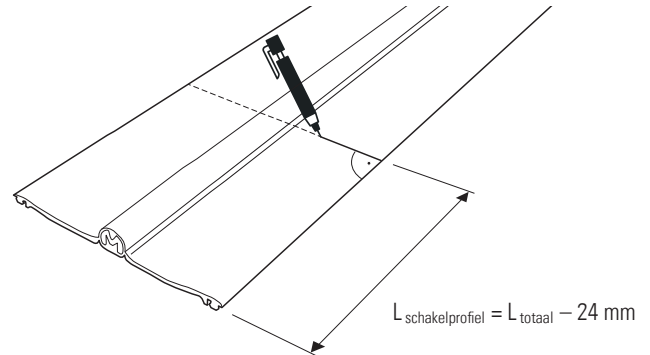
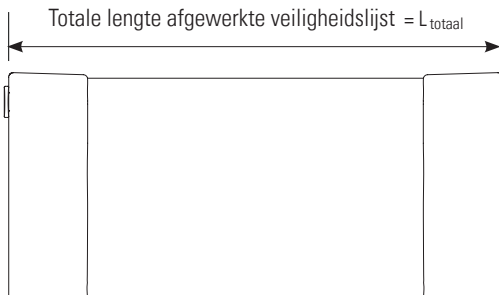

2 Montage van de contacteindstukken

1

Het afdichtingsmateriaal heeft een hoge kleefkracht; stof en vuildeeltjes hechten zich bij aanraking meteen vast. Daarom moet na het uitpakken en verwijderen van de beschermingsafdekking van een contacteindstuk zeer zorgvuldig en met aandacht voor netheid worden gewerkt, tot het volledig is opgeperst!

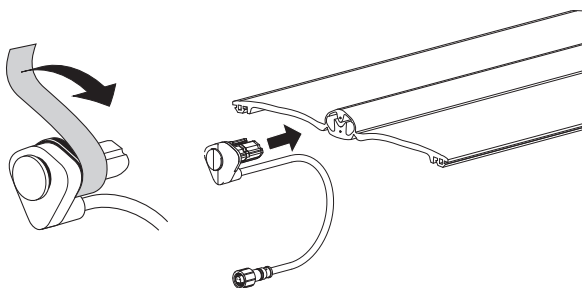

2

Houd de profielscharen in een scherpe hoek en neem de axiale uitlijning bij het inpersen in acht!

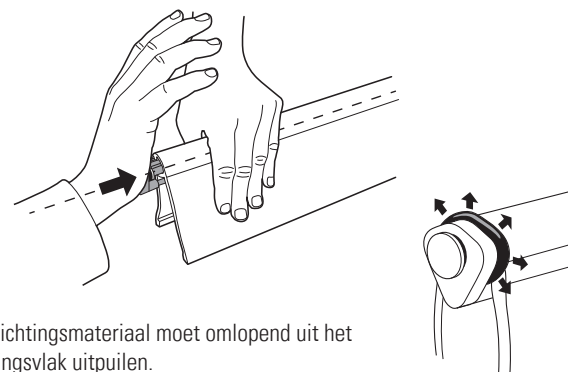

3 Tussentijdse controle / weerstandsmeting

De weerstandstekker en kabel aansluiten, de signaalgever activeren.

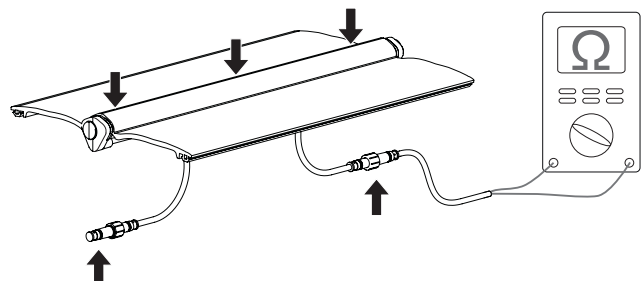

4 Montage van het schakelprofiel op het dragerprofiel

1

Eerste zijde van het schakelprofiel aan beide uiteinden van het dragerprofiel gelijk vastklikken en gelijkmatig tot het midden in het dragerprofiel duwen.

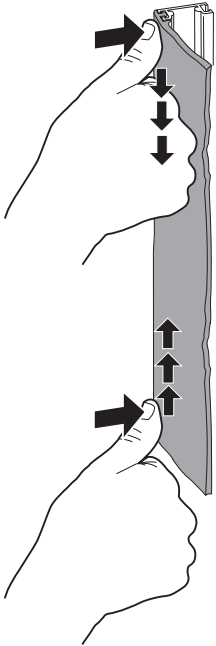

De rubberen vastkliknokken moeten volledig in het aluminium profiel vastklikken.

Tip: induwhulp gebruiken.

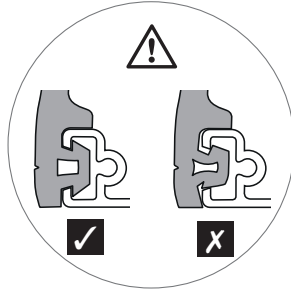

2

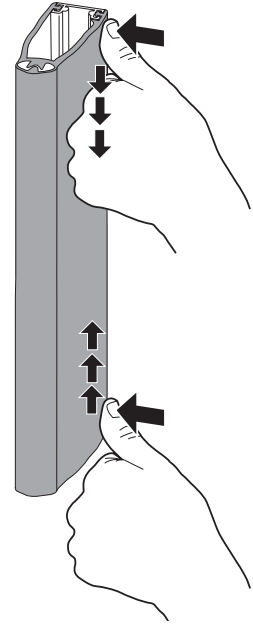

5 Montage van de eindkappen

1

Eindkap bovenaan omstulpen.

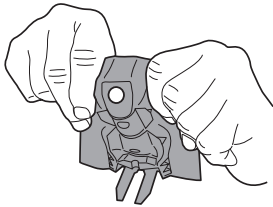

Onderste eindkap voorbereiden: drainagenop verwijderen.

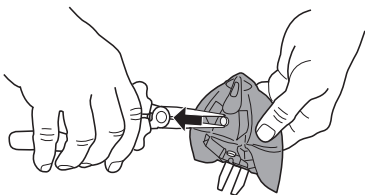

2

Boring op de vastkliknok aan het contact-eindstuk trekken. Correcte zitting aan de buitenkant controleren.

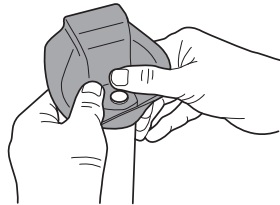

3

Eindkap omstulpen en eindkap correct positioneren.

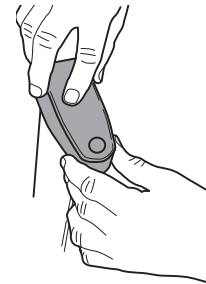

Bevestigingsclip tot aan de aanslag induwen.

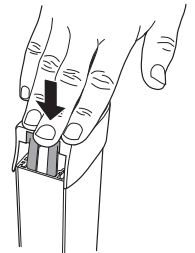

4

Correcte eindpositie.

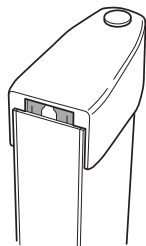

6 Contact

BBC Bircher Smart Access, BBC Bircher AG, Wiesengasse 20, CH-8222 Beringen, www.bircher.com