

ExpertLine

EL45x99A1x / EL45x74A1x / EL45x49A1x

Snabbguide – Se även fullständiga monteringsanvisningar

1 Tillskärning ExpertLine kopplingsprofil

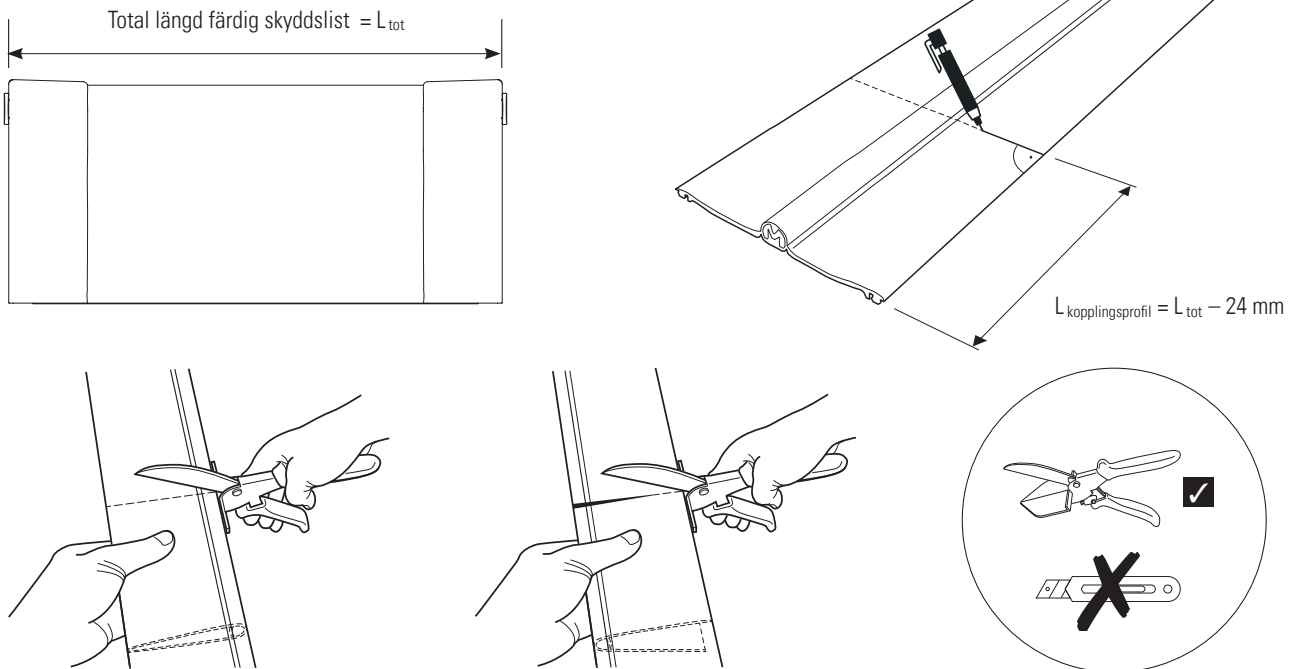

2 Montering av kontaktändstyckena

1

Tätningmaterialet har kraftig vidhäftning, damm och smutspartiklar fastnar genast vid kontakt. Därför måste man arbeta med särskild omsorg och renlighet efter uppäckning och avlägsnande av skyddshöljet till ett kontaktändstycke tills detta är påpressat!

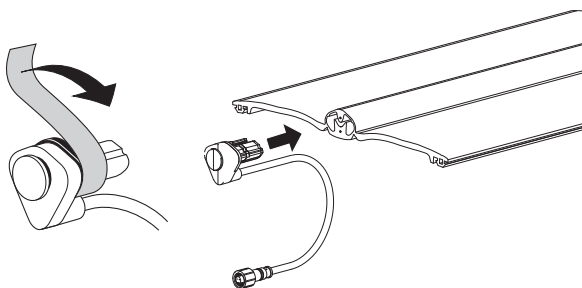

2

Håll profilbygeln i spetsig vinkel och tänk på den axiella anpassningen vid inpressningen!

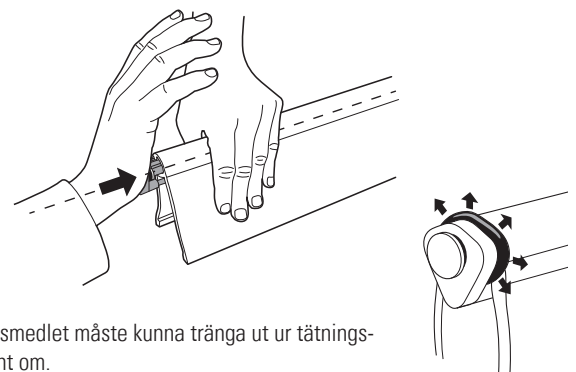

Tätningmedlet måste kunna tränga ut ur tätningsytan runt om.

3 Mellankontroll/motståndsmätning

Anslut motståndskontakten och kabeln, aktivera signalgivaren.

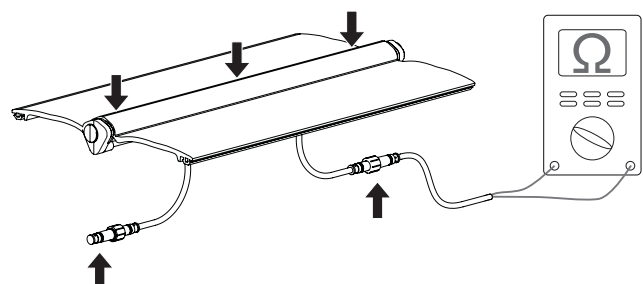

4 Montering av kopplingsprofilen på aluprofilen

1

Låt kopplingsprofilens första sida haka in jäms med i aluprofilens bägge ändar och tryck in den jämnt mot mitten i aluprofilen.

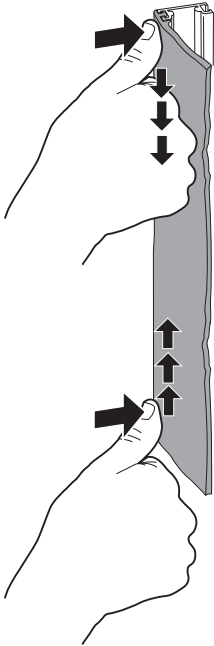

Gummikammarna måste haka i fullständigt i aluprofilen.

Tips: använd skeninstyrningshjälpmedel.

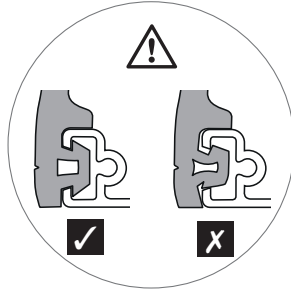

2

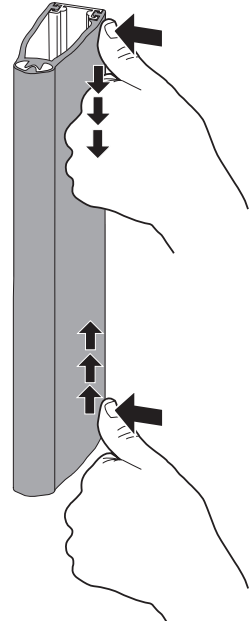

5 Montering av ändstyckena

1

Vänd ut och in på ändstycket upptill.

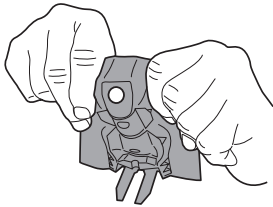

Förbered det nedre ändstycket: ta bort dräneringsknoppen.

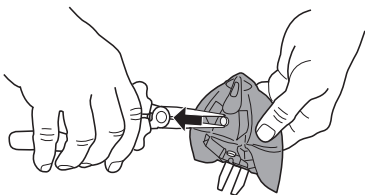

2

Dra hålet över kammerna på kontaktändstycket. Kontrollera fastsättningen utifrån.

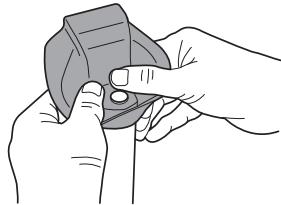

3

Vräng tillbaka ändstycket och positionera ändstycket så det passar.

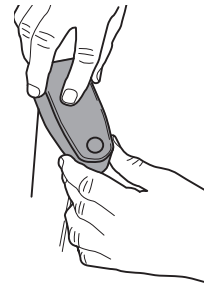

Tryck in monteringsklämman till anslag.

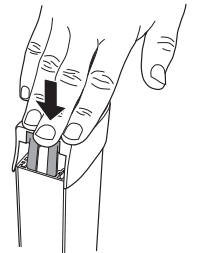

4

Korrekt slutposition.

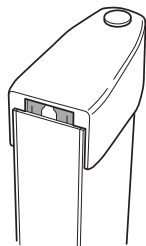

6 Kontakt

BBC Bircher Smart Access, BBC Bircher AG, Wiesengasse 20, CH-8222 Beringen, www.bircher.com