

# ExpertLine

EL45x99A1x / EL45x74A1x / EL45x49A1x

**Instrukcja skrócona** – proszę odnieść się do pełnej instrukcji konfekcjonowania i montażu

## 1 Przcycinanie profilu kontaktowego ExpertLine

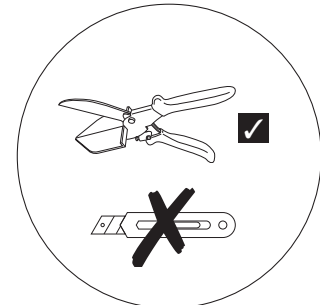
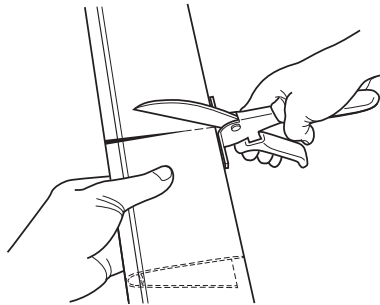
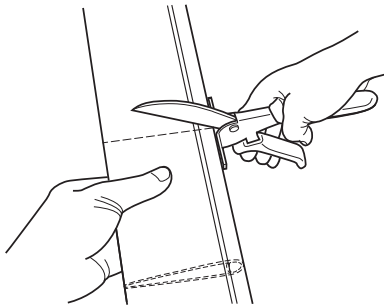
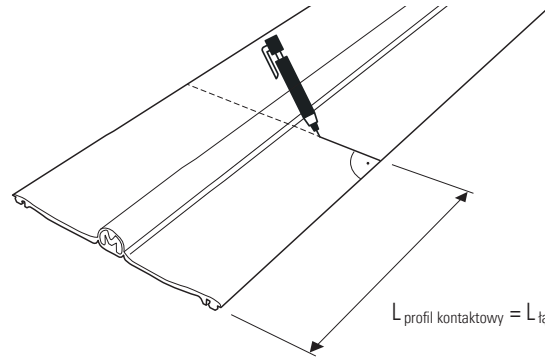
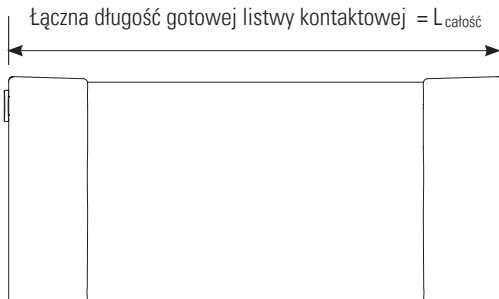

## 2 Montaż końcówek stykowych

1

Materiał uszczelniający cechuje się dużą lepkością, co powoduje szybkie przywieranie do niego pyłu i cząsteczek brudu przy dotknięciu. Dlatego po rozpakowaniu i zdjęciu zabezpieczenia z końcówki stykowej należy zachować szczególną ostrożność i czystość w obchodzeniu się z końcówką, dopóki nie zostanie ona założona!

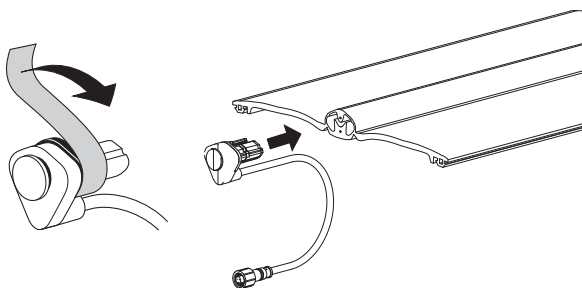

2

Trzymać ramię profilu pod kątem ostrym i zwrócić uwagę na ustawienie osiowe podczas wciskania!

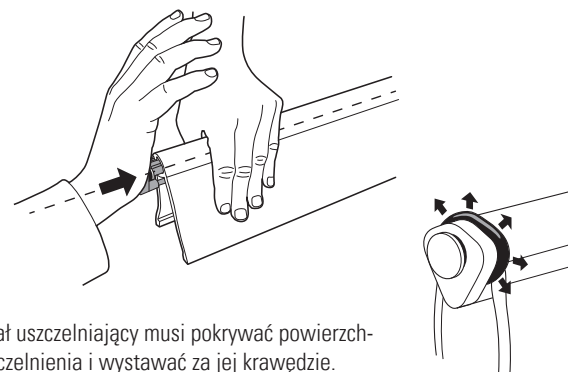

Materiał uszczelniający musi pokrywać powierzchnię uszczelnienia i wystawać za jej krawędzie.

## 3 Kontrola pośrednia / pomiar oporu

Podłączyć wtyczkę oporową z kablem, uruchomić listwę bezpieczeństwa.

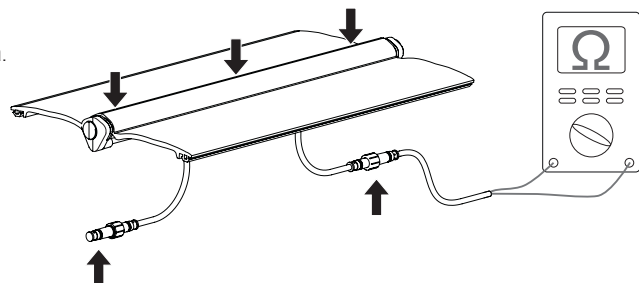

## 4 Montaż profilu kontaktowego na profilu aluminiowym

1

Zablokować w jednej płaszczyźnie pierwszy bok profilu kontaktowego w obu końcówkach profilu aluminiowego i wcisnąć go w profil aluminiowy, dociskając równomiernie w kierunku do środka.

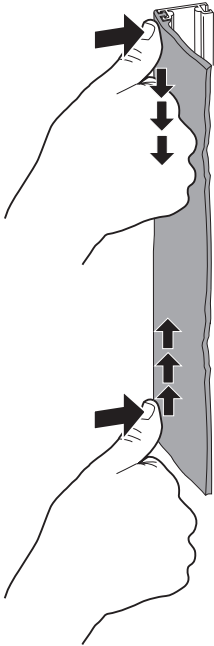

Gumowe wypustki blokujące muszą zablokować się w całości w profilu aluminiowym.

**Wskazówki:** Użyć narzędzia pomocniczego do prawidłowego ułożenia wypustek w profilu aluminiowym.

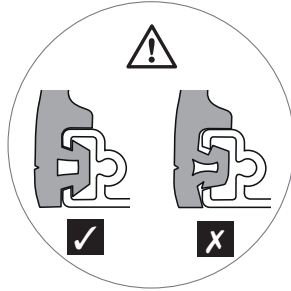

2

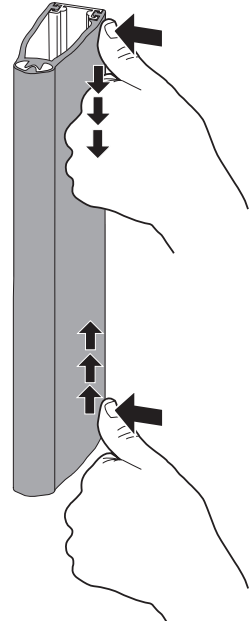

## 5 Montaż zatyczek końcowych

1

Wyrwać górną zatyczkę końcową na drugą stronę.

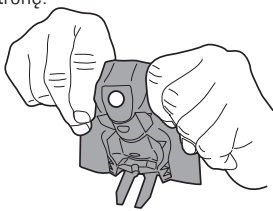

Przygotować dolną zatyczkę końcową:  
Usunąć wypustkę odprowadzającą wodę.

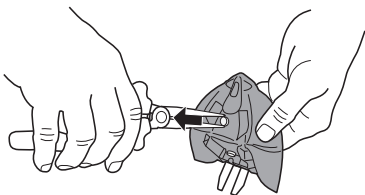

2

Nałożyć zatyczkę otworem na wypustkę blokującą na końcówce stykowej.  
Skontrolować zamocowanie z zewnątrz.

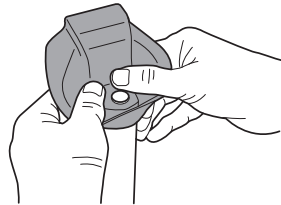

3

Wyrwać zatyczkę końcową na drugą stronę.  
Ustawić odpowiednio zatyczkę końcową.

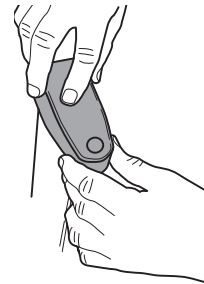

Wcisnąć zacisk mocujący do oporu.

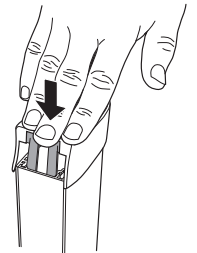

4

Prawidłowa pozycja końcowa.

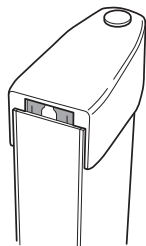

## 6 Kontakt

BBC Bircher Smart Access, BBC Bircher AG, Wiesengasse 20, CH-8222 Beringen, www.bircher.com