

ExpertLine

EL45x99A1x / EL45x74A1x / EL45x49A1x

Stručný návod – prosím podívejte se na kompletní návod na sestavení a montáž

1 Úprava spínacího profilu ExpertLine na požadovanou délku

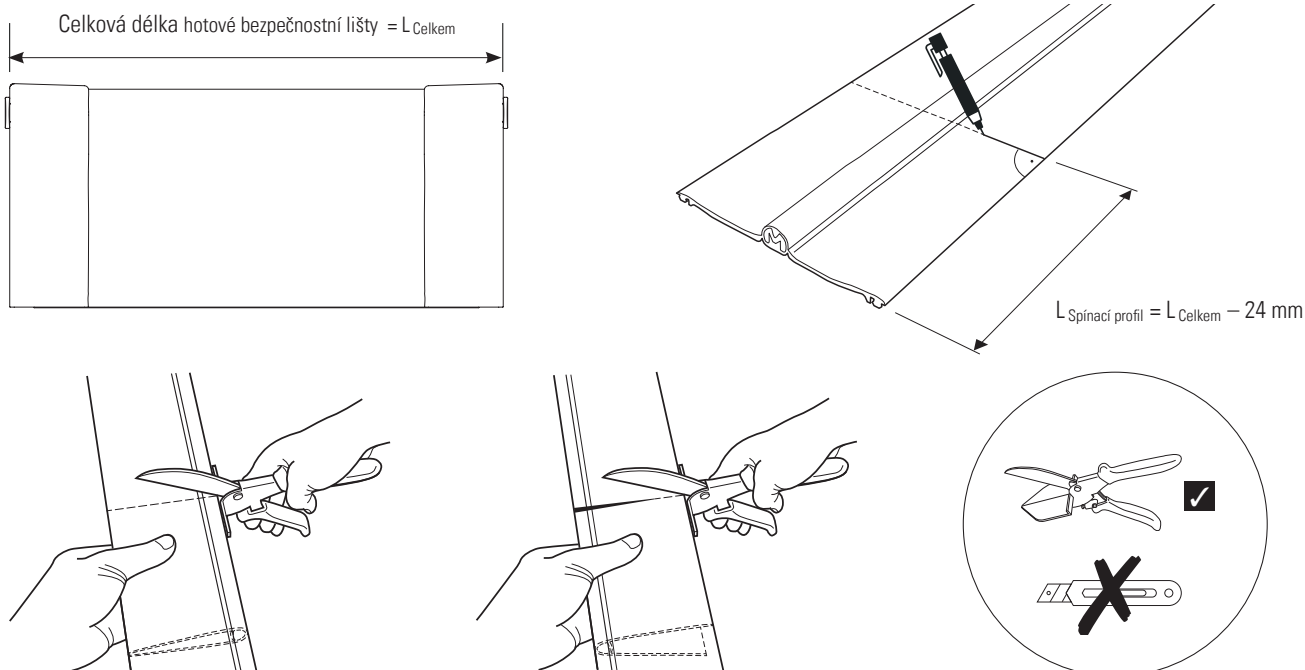

2 Montáž kontaktních koncových prvků

1

Těsnicí látka má vysoký lepicí účinek, prach a částice nečistot při kontaktu okamžitě přilnou. Po vybalení a odstranění ochranného krytu kontaktního koncového prvku se proto musí pracovat mimořádně pečlivě a čistě, dokud nebude koncový prvek plně zatlačen!

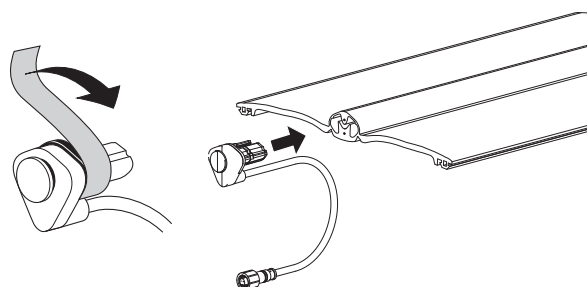

2

Nohy profilu udržujte v ostrém úhlu a při zatlačování dbejte na axiální vyrovnání!

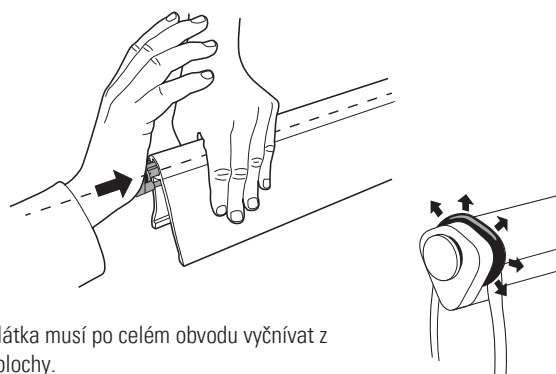

Těsnicí látka musí po celém obvodu vyčnívat z těsnicí plochy.

3 Mezizkouška / měření odporu

Připojte odporový konektor a kabel, aktivujte bezpečnostní lištu.

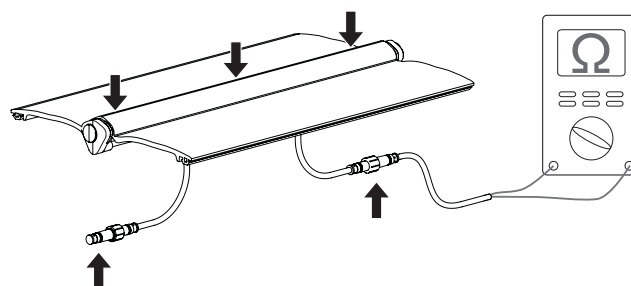

4 Montáž spínacího profilu na nosný profil

1

První stranu spínacího profilu zacvakněte současně na obou koncích nosného profilu a rovnoměrně zatlačte do nosného profilu ve směru ke středu.

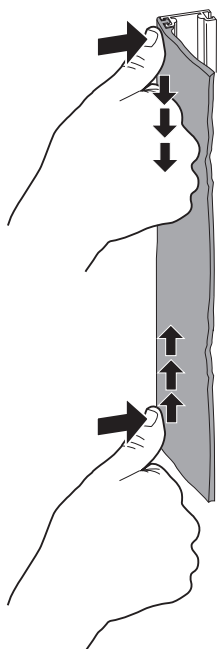

Gumové zacvakávací vačky musí úplně zapadnout do hliníkového profilu.

Tip: Použijte zališťovací pomůcku.

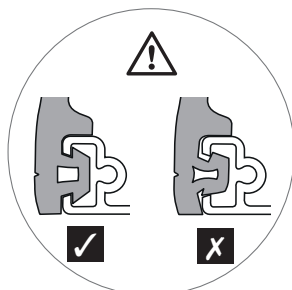

2

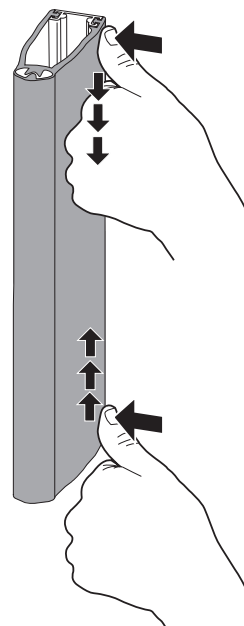

5 Montáž koncových krytů

1

Koncový kryt nahore obraťte naruby.

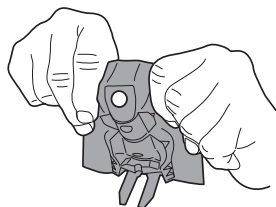

Příprava spodního koncového krytu: odstraňte odvodňovací nop.

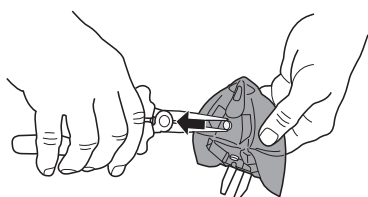

2

Otvor natáhněte na zacvakávací vačku na kontaktním koncovém prvku.
Proveďte kontrolu pevného usazení.

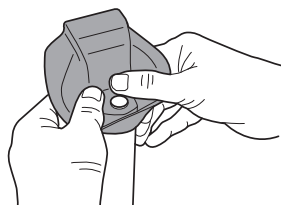

3

Koncový kryt obraťte naruby.
Koncový kryt nastavte do vhodné polohy.

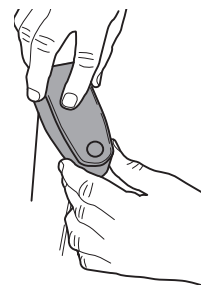

Upevňovací klip
zatlačte až na doraz.

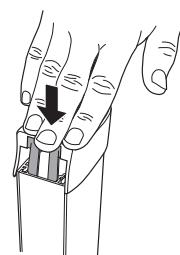

4

Správná koncová poloha.

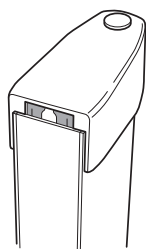

6 Kontakt

BBC Bircher Smart Access, BBC Bircher AG, Wiesengasse 20, CH-8222 Beringen, www.bircher.com