

Traduction de la notice originale

Système de transmission inductif pour portails coulissants, utiliser en combinaison avec des profils sensibles de sécurité afin d'éviter tout risque d'écrasement ou de sectionnement.

Consignes de sécurité et mises en garde



→ Le raccordement électrique doit impérativement être réalisé par un électricien professionnel. → La position des composants dépend des conditions de départ et de la construction de porte. → Couper l'alimentation électrique avant toute intervention sur l'installation. → Cet appareil de commande sert à surveiller les systèmes de protection sensibles à la pression de Bircher Reglomat AG (usage conforme à la destination). → En cas de mise en œuvre de composants n'appartenant pas à la gamme Bircher Reglomat (profils sensibles de sécurité compris), toute garantie est annulée. → Raccorder toutes les tensions de fonctionnement et de commutation au même fusible. → Raccorder l'alimentation au même circuit que la commande de la porte. → En cas de dysfonctionnement, débrancher l'appareil du secteur. → Protection 10 A max.

1 Composition et description du système

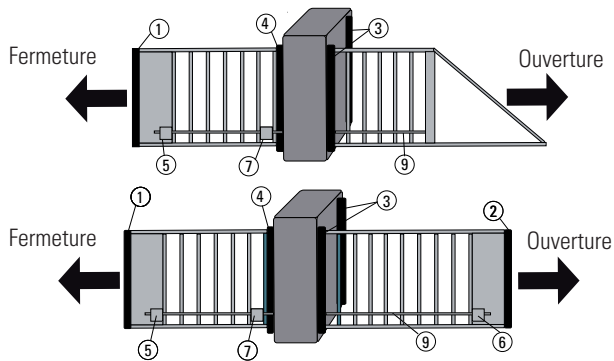

- ① Profil de séc. mob. FERMETURE (arête de fermeture principale)
- ② Profil de séc. mob. OUVERTURE
- ③ Profil de séc. fixe FERMETURE
- ④ Profil de séc. fixe OUVERTURE
- ⑤ Convertisseur pour profil de sécurité INTR-MOB61
- ⑥ Convertisseur pour profil de sécurité mobile INTR-MOB62
- ⑦ Bobine INTR-FIX60
- ⑧ Appareil de commande Intra6 3
- ⑨ Câble en acier gainé

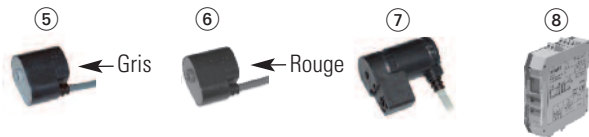

2 Raccordement électrique et plan des bornes

Version	Alimentation	Profil de sécurité fixe FERMETURE ③	Profil de sécurité fixe OUVERTURE ④	Raccordement bobine ⑦	Sortie FERMETURE	Sortie OUVERTURE
InTra6 3 InTra6 3.LVAC	+/- A1 -/- A2			YE RX GN WH TX BN	14 11	24 21

3 Utilisation

Touche «Mode» Touche «Data»
Touche de l'appareil:

Affichage



= Symbole pour l'affichage clignote

4 Fonctionnement normal

Si tout est raccordé correctement:

la LED d'état s'allume en vert



Les points clignotent

Affichages lors de l'actionnement d'un profil sensible de sécurité: la LED d'état s'allume en orange

- ① actionné:
- ② actionné:
- ③ actionné:
- ④ actionné:

5 Menu de diagnostic

Appuyer simultanément pendant 2 s sur les touches «Mode» et «Data» → la LED d'état clignote orange. Pour accéder au mode suivant, appuyer brièvement sur la touche «Mode». Pour quitter le menu de diagnostic, appuyer pendant 2 s sur la touche «Mode».

Mode d'affichage des erreurs



Les 5 dernières erreurs peuvent être consultées.

Appuyer brièvement sur la touche «Data» pour afficher les erreurs les unes après les autres. Lorsque la touche «Data» est enfoncée pour la cinquième fois, la mention End s'affiche.

Les erreurs sont affichées par ordre chronologique (récent → ancien)

Mode «r» résistance



La résistance de chaque prof. sensible de sécurité s'affiche. Exemple: ...8 = résistance entre 7 et 9 kohms.

Pour accéder au profil sensible de sécurité suivant: appuyer sur la touche «Data».

Mode «S» sortie FERMETURE



– La sortie FERM. est désactivée
– Pas de courant électr. → OK



– Courant électr. → incorrect
– Appuy. sur la touche «Data»



– La sortie FERM. est activée
– Courant électrique → correct



– Pas de courant électrique
→ absence de consommateur

Mode «S» sortie OUVERTURE



– La sortie OUVERT. est désactivée
– Pas de courant électrique → i.O.



– Courant électrique → incorrect
– Appuy. sur la touche «Data»



– La sortie OUVERT. est activée
– Courant électrique → correct



– Pas de courant électrique
→ absence de consommateur

Mode «S» deux sorties



– Les deux sorties sont désactivées
– Pas de courant électrique → correct



– Au moins une sortie avec courant électr. → Incor.
– Appuy. sur la touche «Data»



– Les deux sorties sont activées
– Courant électrique → correct



– Au moins une sortie sans courant électr.
→ absence de consommateur

Mode «C» configuration actuelle



Affiche la configuration actuelle des entrées des profils sensibles de sécurité, voir tableau Configuration. Configuration → chapitre 6

Mode «h» temps de maintien actuel



Affiche le temps de maintien actuel, voir tableau Temps de maintien.

Configuration → chapitre 6

Pour accéder au mode de configuration: appuyer sur la touche «Mode».

6 Modes de configuration (pour la configuration avant la mise en service, via menu de diagnostic, après mode «h»)

⚠ Avant la configuration, veuillez lire attentivement les chapitres 6.1 à 6.3 dans leur intégralité.

6.1 Activation du menu de configuration

 La LED d'état clignote orange, appuyer sur la touche «Data»

 Appuyer simultanément pendant 2 s sur les touches «Mode» & «Data».

Le menu de configuration est activé.

Le **menu de configuration** peut être **quitté** à tout moment en appuyant brièvement (2 s) sur la touche «Mode». «End» est affiché → appuyer sur la touche «Data» puis la relâcher → Le redémarrage est effectué avec la nouvelle configuration.

6.2 Configuration des entrées des profils sensibles de sécurité

 La configuration actuelle des entrées des profils sensibles de sécurité est affichée.

 Régler la **configuration** souhaitée des entrées à l'aide de la touche «Data» (suivant le tableau 1).

⚠ Des messages d'erreur peuvent survenir au redémarrage, après la configuration, si les entrées ne correspondent pas à la configuration.

Affichage	Profil sensible de sécurité mobile FERMETURE ①	Profil sensible de sécurité mobile OUVERTURE ②	Profil sensible de sécurité fixe FERMETURE ③	Profil sensible de sécurité fixe OUVERTURE ④
unc	non configuré			
001*	X		X	X
002	X	X	X	X
003			X	X
004	X	X		
005	X			
006	X	X	X	
007	X	X		X
008	X		X	
009	X			X
010			X	
011				X

Tableau 1

*) Configuration d'usine

6.3 Configuration temps de maintien

 Appuyer brièvement sur la Touche «Mode».

Régler le **temps de maintien** souhaité à l'aide de la touche «Data» (suivant le tableau 2).

Appuyer ensuite brièvement sur la touche «Mode». La mention «End» s'affiche.

 End

→ Le système est configuré.

→ App. sur la touche «Data» pour redémarrer.

Affichage	Temps de maintien
001	aucun
002	100 ms
003*	200 ms
004	500 ms
005	1000 ms

Tableau 2

*) Configuration d'usine

7 Affichages des erreurs

 E00

Si une erreur est détectée, les sorties sont désactivées et les mentions ① et ② sont affichées avec un code d'erreur.

La LED d'état s'allume en rouge.

Affichage	E001	E002	E003	E004	E005	E006	E007	E101/ E102
Erreur	Dysfonct. profil sens. de sécurité (PSS) ①	Dysfonct. PSS ②	Dysfonct. PSS ③	Dysfonct. PSS ④	Dysfonct. de la boucle de continuité	Installation ≠ mode config.	Sorties incorrectes	Sous-tension /surtension
Remède	Contrôler le profil sens. de sécurité (PSS) ①	Contrôler le PSS ②	Contrôler le profil PSS ③	Dysfonct. PSS ④	Contr. que la boucle de continuité est < 3 ohms	Vérifier la configuration	Contrôler la connexion des sorties	Contrôler l'alimentation

Si vous recevez d'autres messages de dysfonctionnement électrique, contactez votre fournisseur.

8 Caractéristiques techniques principales

Alimentation	InTra6 3	24 V AC/DC ± 15%,	Contacts de sortie	Relais statique, 24 V c.c., 50 mA maximum	
	InTra6 3.LVAC	100-240 V AC 50/60 Hz		Dimensions (l x H x P)	Appareil de commande ⑧
Puissance consommée	3 VA maximum		Bobine ⑦:		50x25x22 mm
Profils sensibles de sécurité	8,2 kOhm		Convertisseur ⑤⑥:	40x25x22 mm	

9 Montage





9.1 Montage électrique

1. Contrôler la présence de tous les composants électriques indiqués dans la liste des composants 9.3.
2. Monter l'appareil de commande à l'endroit prévu.
3. Montage des pièces mécaniques (voir chapitres 9.2 et 9.3).
4. Effectuer les raccordements électriques conformément au plan des bornes, chapitre 2.











9.2 Montage mécanique

1. Contrôler la présence de tous les composants mécaniques indiqués dans la liste des composants 9.3.
2. Monter les deux équerres de fixation ⑩ en alignement avec la bobine ⑦ et tendre le câble en acier (voir chapitre 9.4).
3. Monter le convertisseur ⑤ et/ou ⑥.
4. Tendre le câble en acier ⑨ et le fixer à l'aide des vis de blocage ⑪.
5. Monter la bobine INTR-FIX60 ⑦. **Le câble en acier ⑨ doit être parfaitement mobile dans la bobine INTR-FIX60 ⑦ sur toute la longueur de la porte.**
6. Monter le câble en acier ⑨ comme indiqué au chapitre 9.5. Faire attention au raccordement à faible impédance avec la porte (nettoyer les points de contact et retirer la peinture éventuellement présente).
7. Effectuer le raccordement électrique conformément au plan des bornes, chapitre 2.

9.3 Liste des composants électriques

Composants	Compo-	Qté. Pièce	N°	Fonction
INTR-MOB61 (gris)		1	⑤	Convertisseur, transmet l'état de détection du profil sensible de sécurité mobile avant.
INTR-MOB62 (rouge)		évent. 1	⑥	Convertisseur, transmet l'état de détection du profil sensible de sécurité mobile arrière.
Appareil de commande INTRA6 3		1	⑧	Appareil d'évaluation et de commande
INTR-FIX		1	⑦	Bobine, distingue et transmet par le principe d'induction, l'information du profil de sécurité mobile Avant ou Arrière
Câble en acier		1	⑨	Câble acier gainé, formant la boucle de continuité avec le bâti du portail (devant être < à 3 ohms).

Composants de l'INTR-ASK60

Équerre de montage		2	⑩	Fixation du câble acier sur le portail coulissant
Vis à tête creuse lisse 8x60 avec vis de fixation pour le câble en acier (M4x10)		1	⑪	Composant du dispositif de fixation du câble acier
Vis à tête creuse		1	⑫	Composant du dispositif de fixation du câble acier
Cosse de câble 2,5 mm ²		2	⑬	Raccordement câble en acier – sur le bâti du portail
Ressort de pression		1	⑭	Composant du dispositif de fixation du câble acier
Vis hexagonale M6x12 avec rondelle		6	⑮	Fixation de l'équerre/du câble acier sur le portail
Écrou hexagonal M6		2	⑯	Composant du dispositif de fixation du câble acier (sur la vis à tête creuse)
Douille en matière synthétique		2	⑰	Isolation entre la vis à tête creuse / goupille creuse et l'équerre de montage
Rondelle pour M8		2	⑱	Composant du dispositif de fixation du câble acier (sur la vis à tête creuse)
Vis M4 x 10		2	⑲	Fixation du câble dans la vis à tête creuse / goupille creuse

9.4 Exemple d'assemblage sur une porte

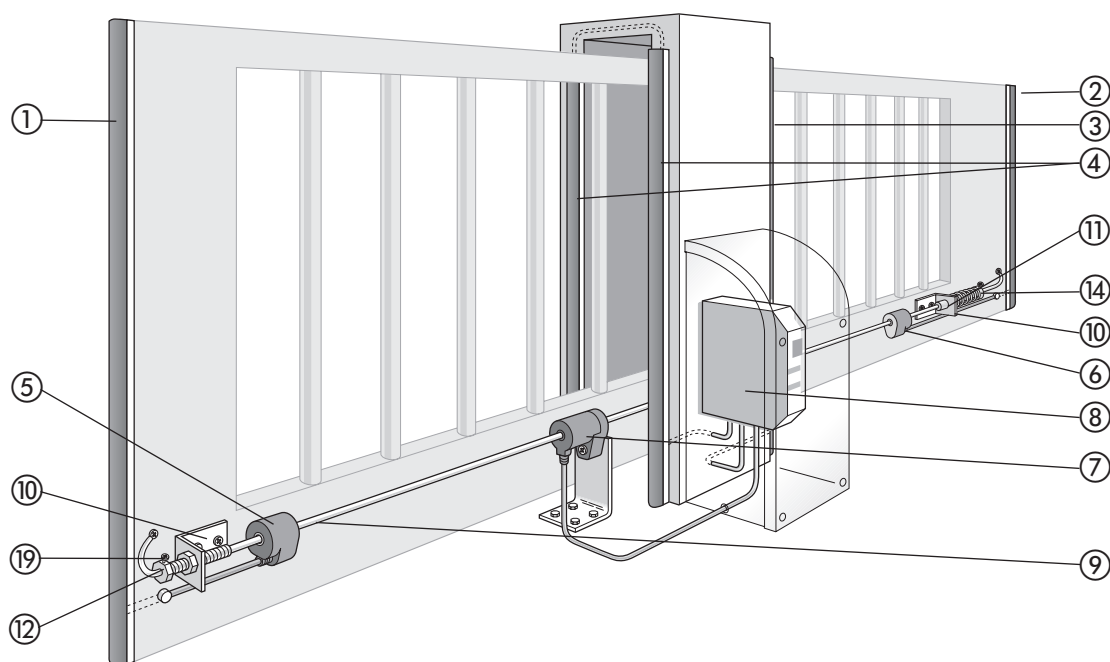

9.5 Montage du câble en acier

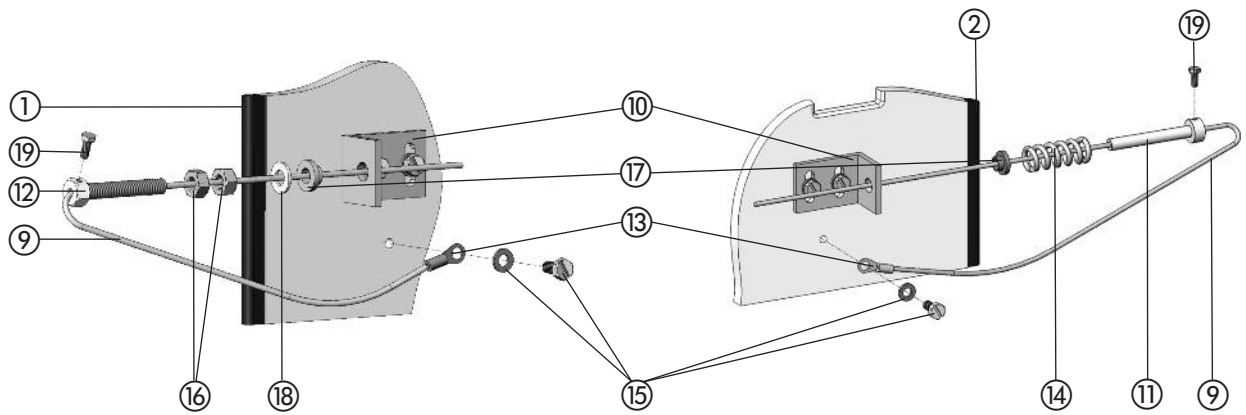

9.6 Montage de l'infrastructure

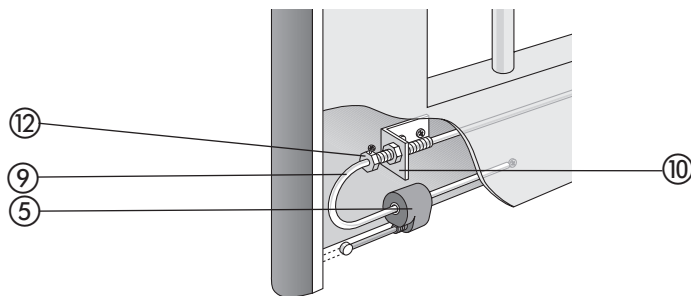

10 Déclaration de conformité CE, date de production

10.1 Déclaration de conformité CE

Fabricant:	Bircher Reglomat AG, Wiesengasse 20, CH-8222 Beringen
Responsable de la documentation:	Bircher Reglomat GmbH, Dr. Marc Loschonsky, Robert-Bosch-Strasse 3, DE-71088 Holzgerlingen
Produit:	Système de transmission inductif de signaux, appareil de commande.
Modèles:	InTra6 2, InTra6 3
Organisme agréé:	Suva, Bereich Technik, SCESp 008, Kenn-Nr. 1246
Attestations d'examen de type:	E 6934, E 6935
Est conforme aux exigences essentielles de:	2006/42/EG, 1999/5/EG
Les normes suivantes ont été appliquées:	EN ISO 13849-1:2008+AC:2009
Signataire:	CTO Dr. Marc Loschonsky, COO Daniel Nef

10.2 Date de production

Voir le panneau latéral → Semaine/année, p.ex. 12/10 = semaine 12, 2010

11 Contacts

Fabriquant

Bircher Reglomat AG
Wiesengasse 20
CH-8222 Beringen
Suisse
www.bircher-reglomat.com